

वीडियो दिखाने से पहले ध्यान रखने वाली बातें:

- एक दिन पहले समूह को वीडियो दिखाने के समय और जगह की जानकारी दें
- पीको को पूरी तरह चार्ज कर लें
- साउंड/स्पीकर को पूरी तरह चार्ज कर लें
- जो वीडियो दिखाना हो, वह चिप में मौजूद हो
- जिस कमरे में वीडियो दिखाएंगे उसमें अंधेरा हो सके
- जिस दीवार पर वीडियो दिखाएंगे वह सफ़ेद व साफ़ हो। अगर ऐसी दीवार न हो, तो उस पर सफ़ेद पर्दा चिपकाएं या टांगें
- एक बार पीको में वीडियो चला कर, रोक कर और पीछे ले जा कर देख लें
- वीडियो रोक कर चर्चा करने की जगह देख लें। चर्चा करने के लिए मुख्य बातें याद कर लें
- साउंड/स्पीकर पीको से ठीक से जुड़ा हुआ हो और तेज़ आवाज़ आ रही हो
- समूह के आने से पहले तैयारी के लिए यहां दिए गए 1 से 15 तक के कदमों का पालन करें

digitalGREEN

POR-318 पीको

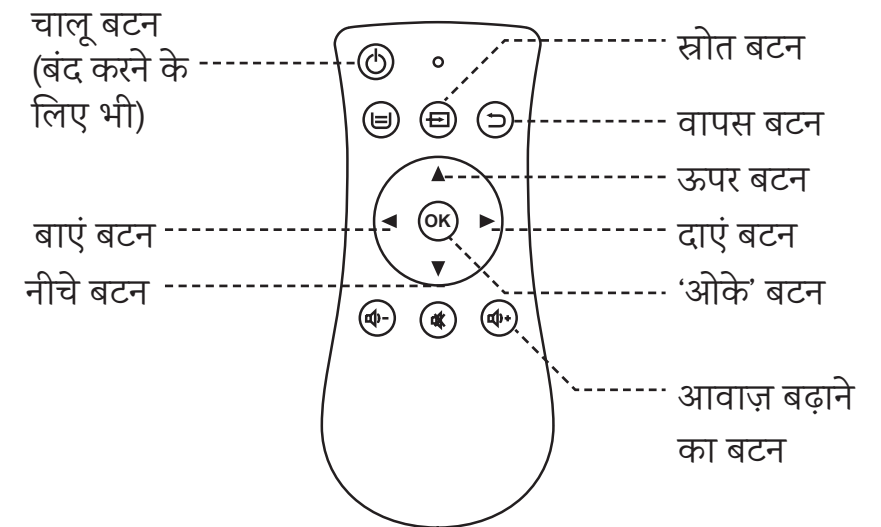
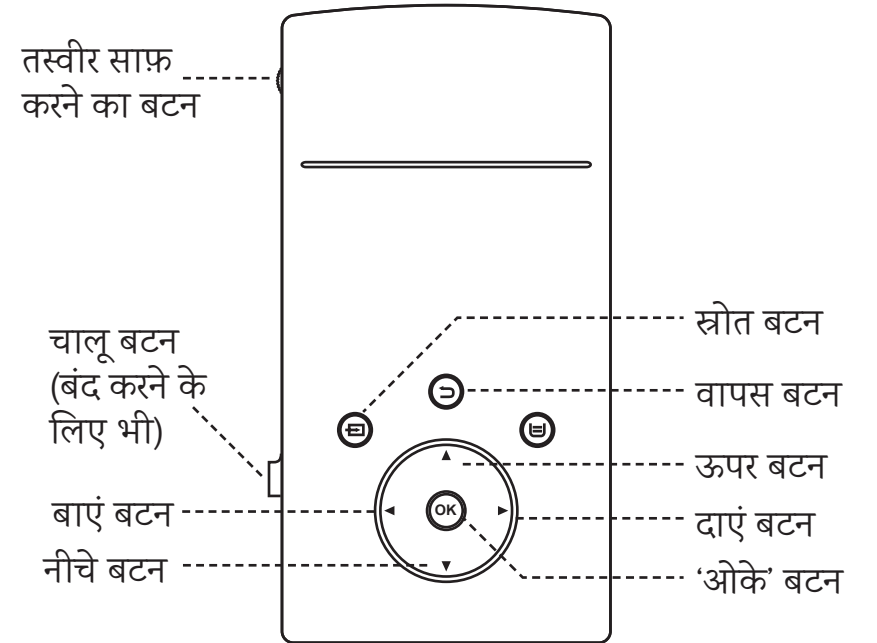

0 पीको चार्ज करें

जिस छेद में सुई है चार्जर उस ही में लगेगा

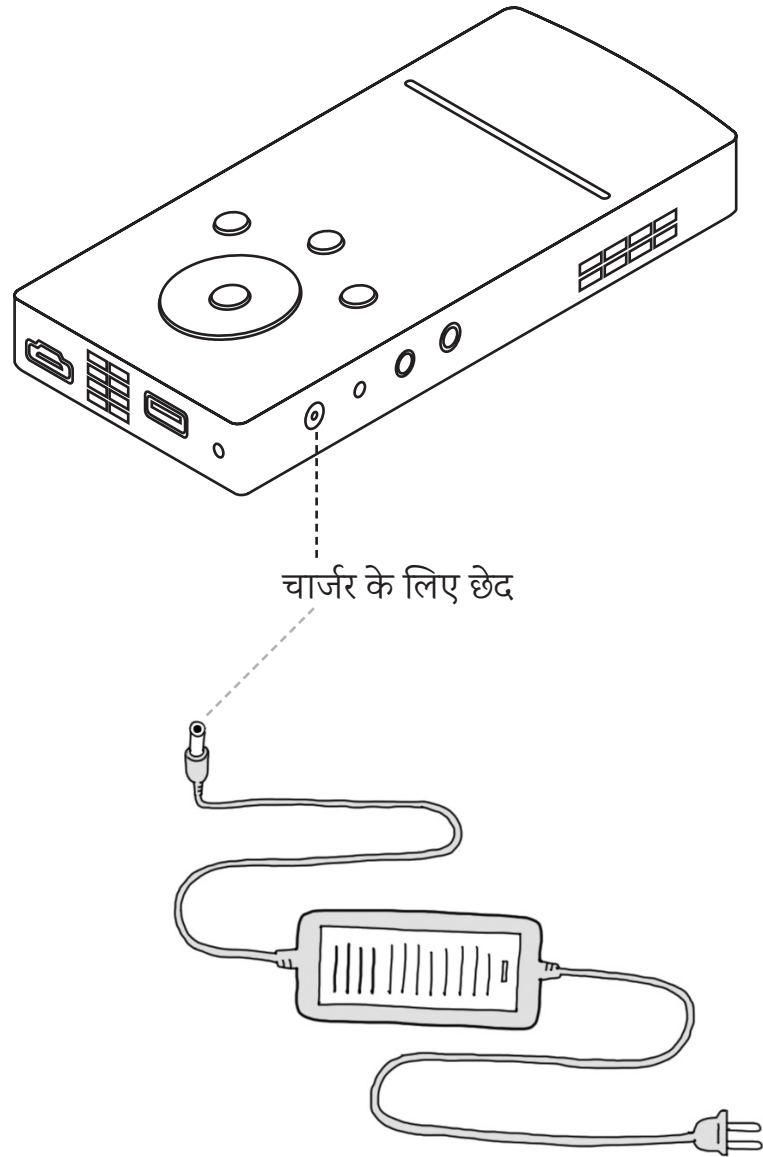

15 पीको बंद करें

- प्रसार समाप्त होने पर पीको पर चालू बटन या रिमोट पर बंद बटन दबाएं

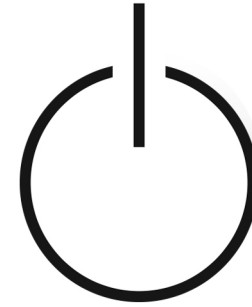

ध्यान रखें की पीको पूरी तरह से बंद हो गया है

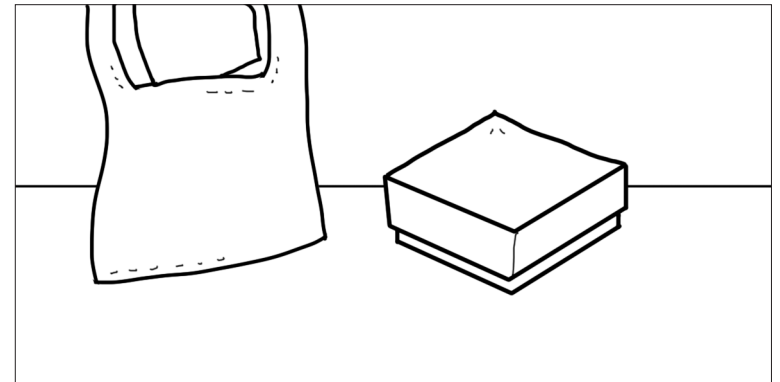

14 वीडियो सूची में वापस जाएं

पीको या रिमोट पर वापस बटन दबाएं

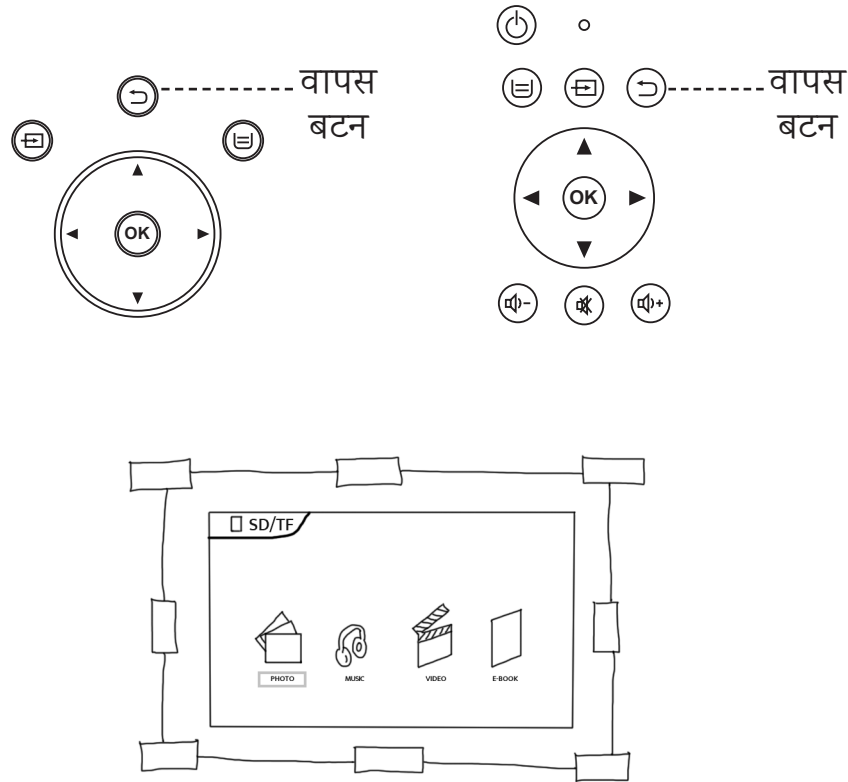

- अब आप समूह में वीडियो चलाने और चर्चा करने के लिए तैयार हैं।



1 पीको चालू करें

पीको पर चालू बटन 5 सेकंड के लिए खींचें
अगर चालू न हो तो चार्जर जोड़ें और चार्ज करें

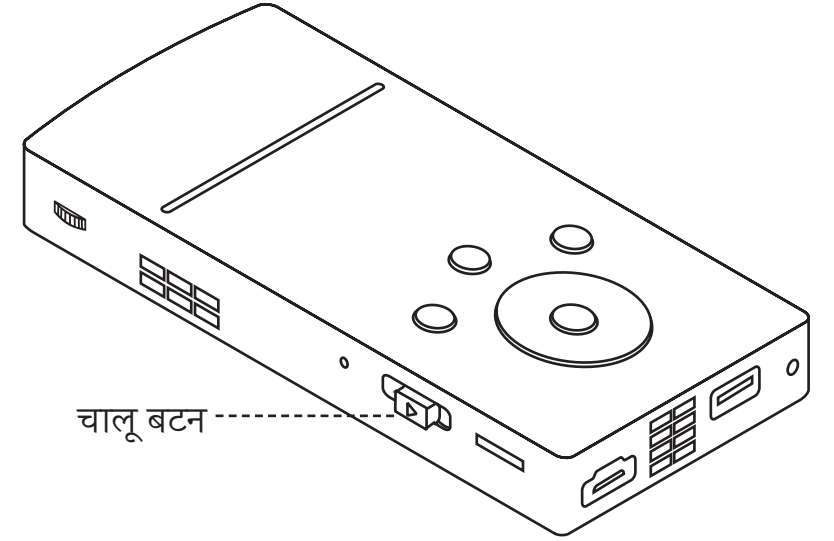

चालू / बंद करने का चिन्ह:



- जब पीको चार्ज हो रहा है तब चालू बटन लाल हो जाता है
- जब पीको पूरा चार्ज हो जाता है तब चालू बटन सफ़ेद या हरा हो जाता है

2 पीको पीछे ले जाकर बड़ी तस्वीर बनाएं

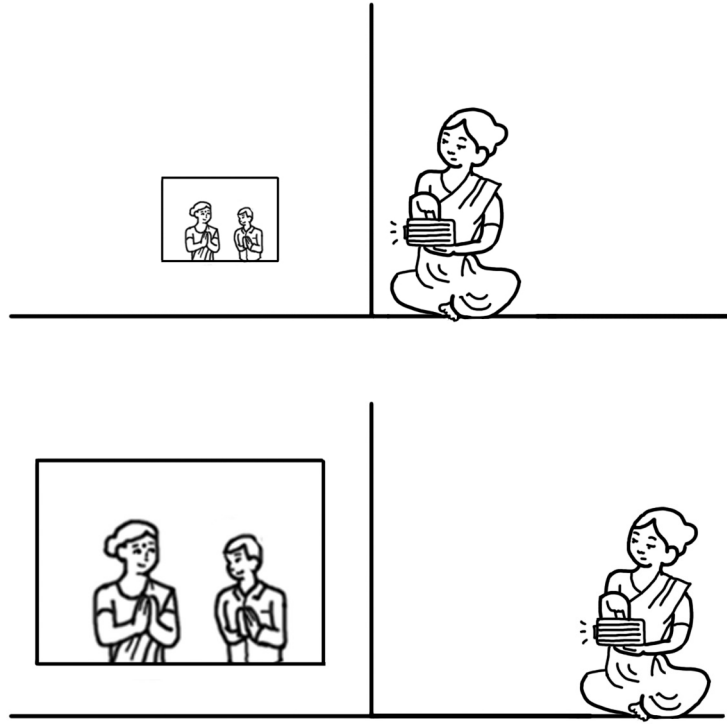

13 वीडियो को थोड़ा पीछे ले जाकर चलाएं

तस्वीर पर चिन्ह लाने के लिए पीको या रिमोट पर 'ओके' दबाएं



दाएं बाएं बटन दबा कर ◀▶ चिन्ह चुनें, 'ओके' दबाएं



वीडियो चलाने के लिए ▶ चिन्ह को चुन कर 'ओके' दबाएं

12 वीडियो को फिर वहीं से चलाएं

तस्वीर पर ► चिन्ह को चुन कर 'ओके' दबाएं

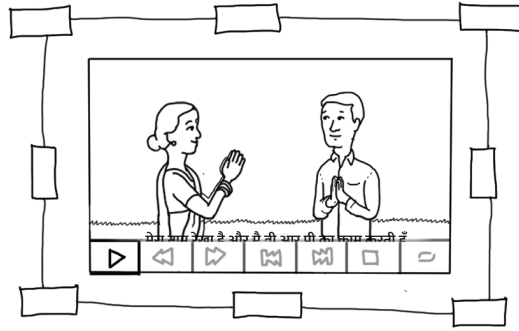

तस्वीर पर आए चिन्हों को वापस बटन दबा कर हटाएं और पूरी तस्वीर दिखाएँ



- जिस दीवार पर वीडियो की तस्वीर बनाएंगे वह सफ़ेद और साफ़ होनी चाहिए, अगर ऐसी दीवार न हो तो उस पर पर्दा चिपकाएं या टांगें

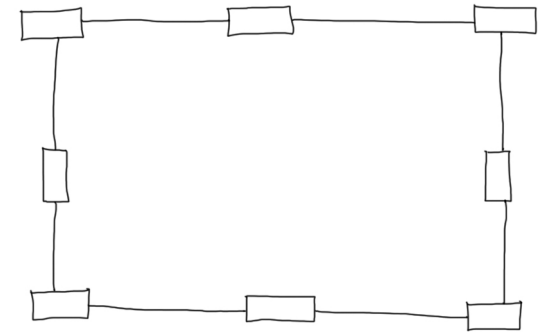
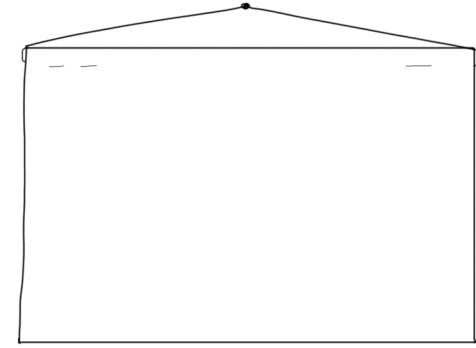

3 तस्वीर ऊंचाई पर बनाएं, सीधी रखें

तस्वीर को तिरछी या पर्दे के बाहर न बनाएं

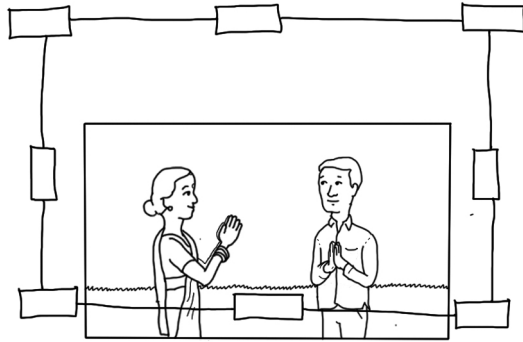
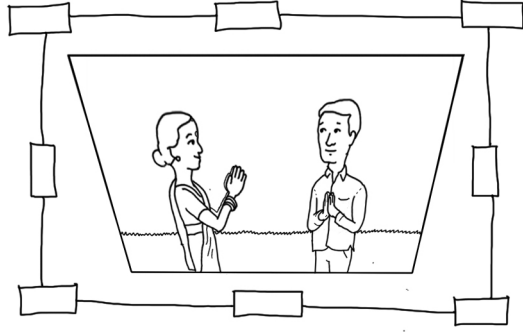

पीको को ऊंचाई पर बनाए रखें

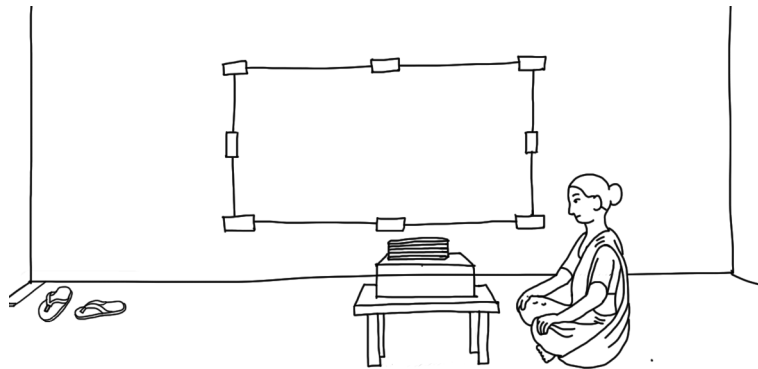

11 वीडियो रोकें

तस्वीर पर चिन्ह लाने के लिए पीको या रिमोट पर 'ओके' दबाएं

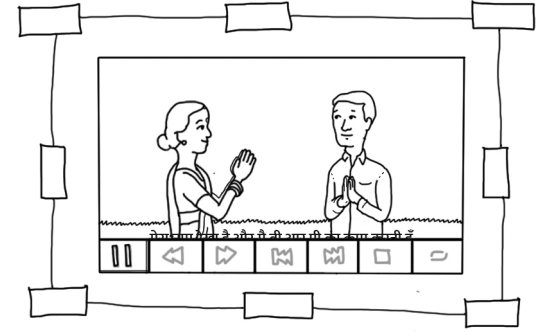

तस्वीर पर || चिन्ह को चुन कर 'ओके' दबाएं



- लोगों को समझने और चर्चा करने का समय देने के लिए इस का प्रयोग करें |

10 साउंड / स्पीकर जोड़ें, चालू करें और आवाज़ बढ़ाएं

साउंड / स्पीकर की तार को पीको में डालें

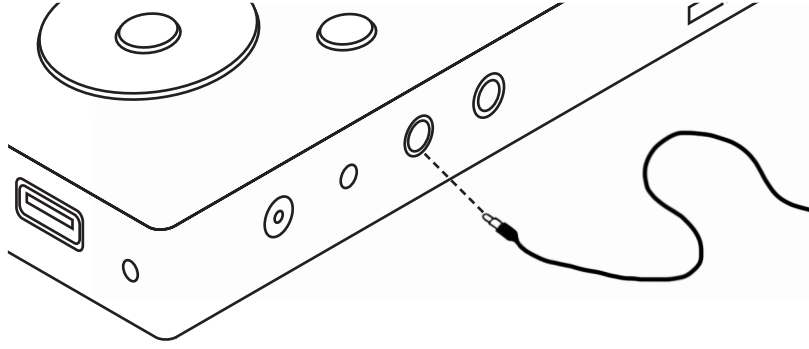

ध्यान रखें की साउंड / स्पीकर का तार पूरी तरह से दोनों पीको और साउंड / स्पीकर के अंदर है

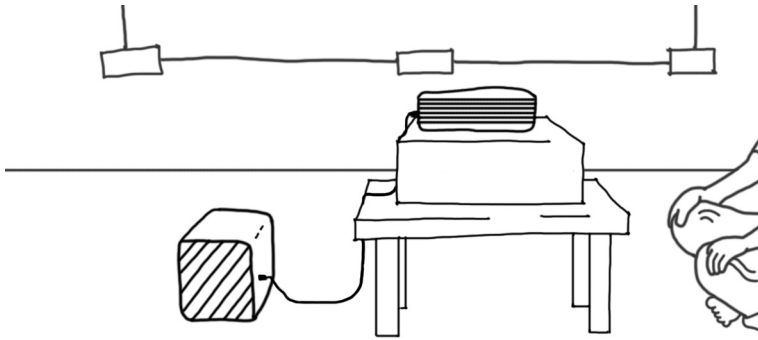

साउंड / स्पीकर को चालू करें

साउंड / स्पीकर पर आवाज़ बढ़ाएं

- वीडियो समाप्त होने पर, साउंड / स्पीकर को बंद करना न भूलें। इसे चार्ज रखें।

4 तस्वीर साफ़ करें

पीको में तस्वीर साफ़ करने का बटन है, इसे घुमाएं

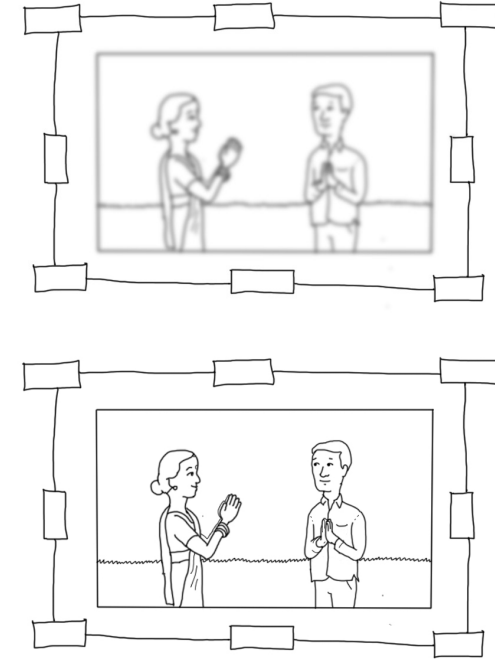
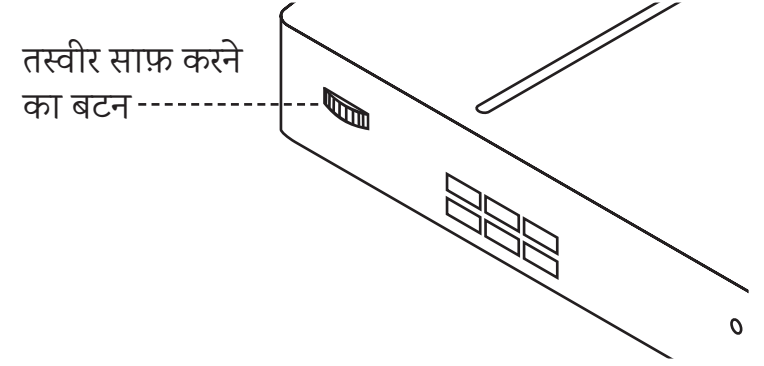

- साफ़ बटन को धीरे से घुमाते रहें जब तक तस्वीर पूरी तरह से साफ़ न हो जाए। साफ़ तस्वीर पर लिखित शब्द साफ़ पढ़े जा सकते हैं।

5 चिप लगाएं

सुनेहरा भाग ऊपर और पीको की तरफ रखते हुए चिप को पीको में लगाएं

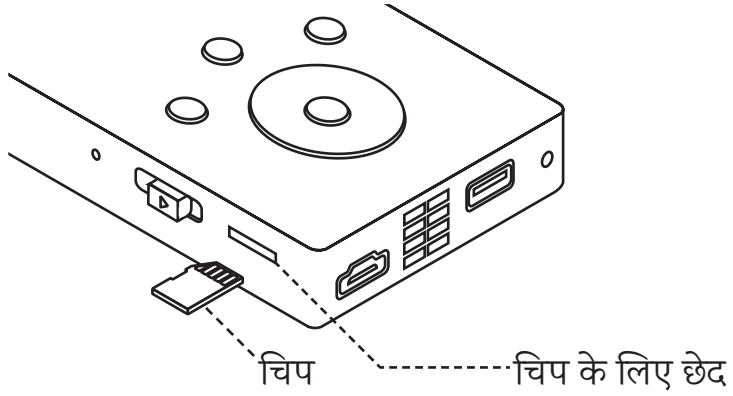

जब चिप लग जाए तो कट आवाज़ आएगी और चिप वहीं अटक जाएगी

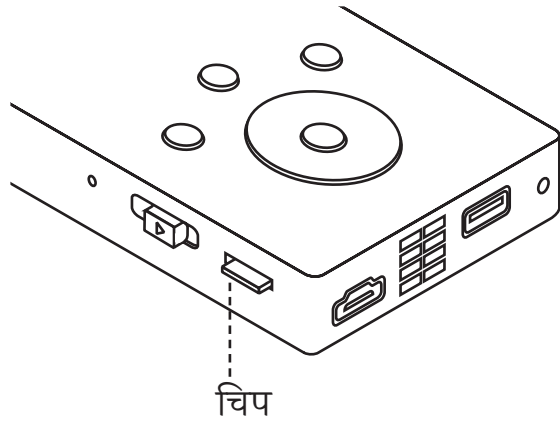

9 आवाज़ बढ़ाएं

पीको पर दाएं बटन दबाए रखें या रिमोट पर आवाज़ बढ़ाने का बटन बार बार दबाएं

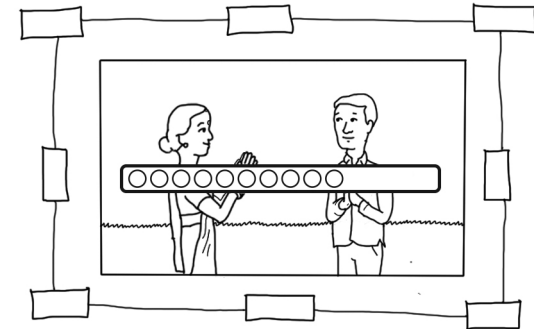
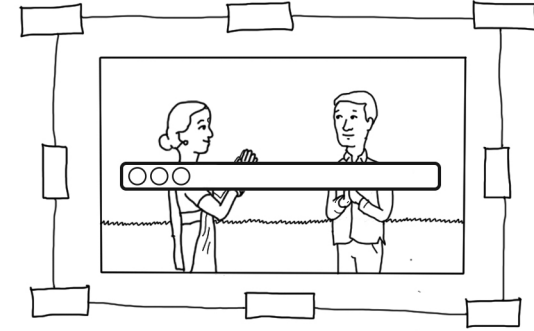
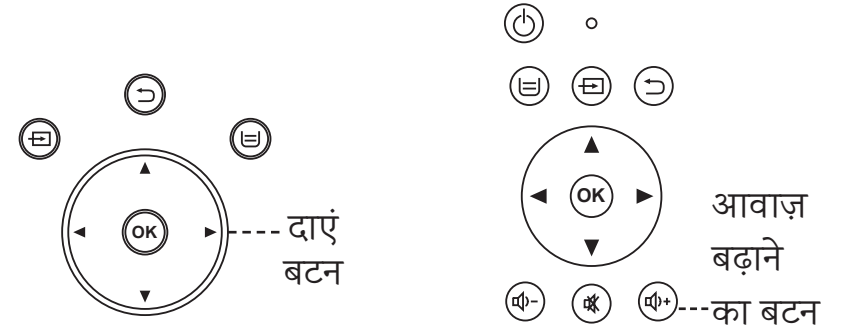

8 वीडियो चलाएं

वीडियो सूची पर चुने हुए वीडियो को चलाने के लिए 'ओके' बटन दबाएं

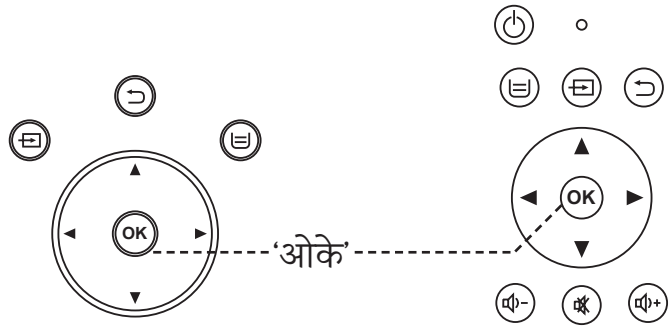
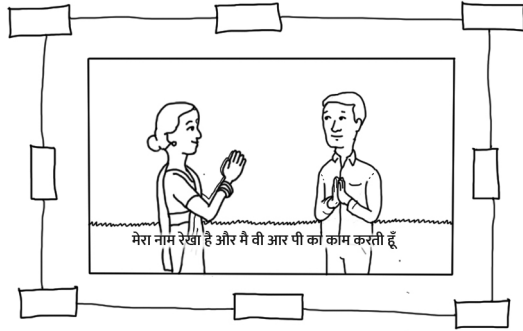

पीको या रिमोट पर चिन्ह वाला स्रोत बटन दबाएं, 'SD / TF' को चुनें फिर ओके बटन दबाएं

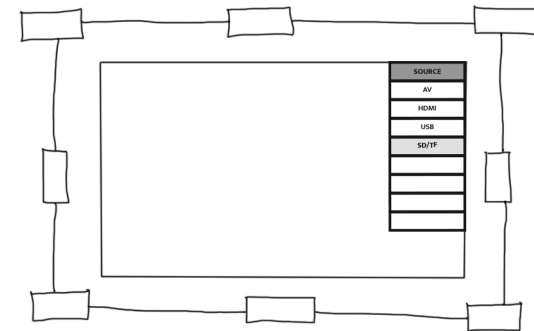
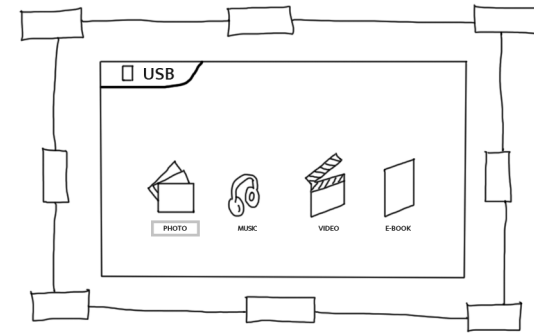
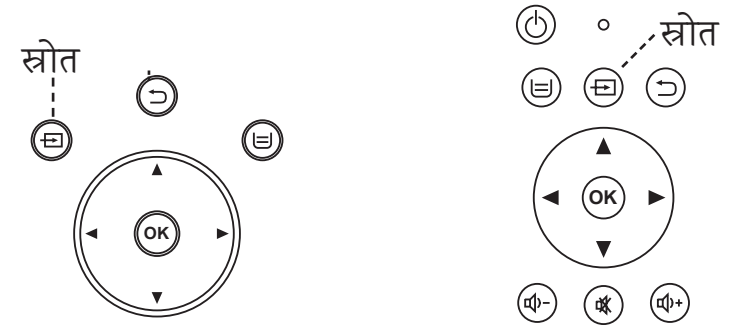

- रिमोट का प्रयोग पीको के पीछे से करें
बटन दबाते हुए रिमोट को पीको के पीछे के भाग की ओर दिखाएं

6 वीडियो सूची तक जाएं

दाएं बाएं बटन दबा कर वीडियो का चित्र चुनें

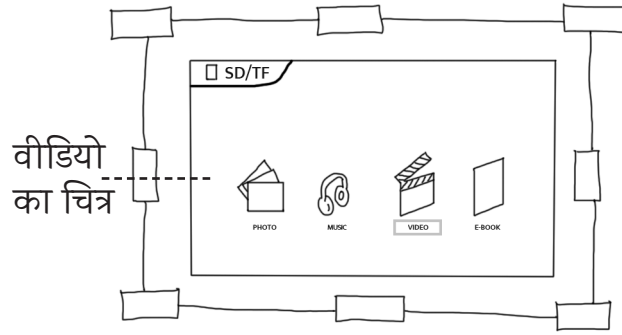

'ओके' बटन दबाएं

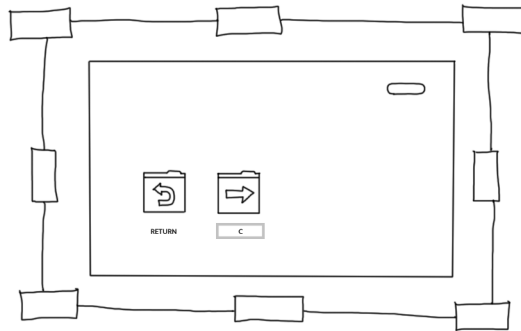

'C' पर ले जा कर फिर 'ओके' बटन दबाएं

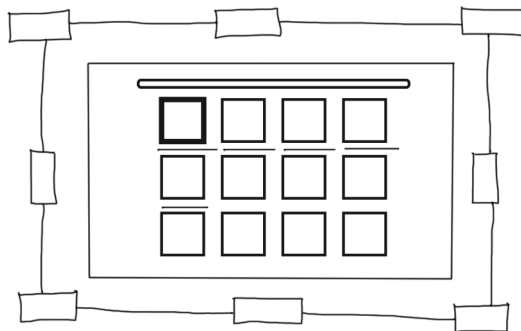

7 वीडियो चुनें

ऊपर नीचे दाएं बाएं का बटन दबा कर जो वीडियो चलना है उसे चुनें

